

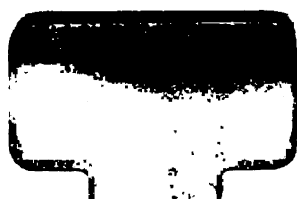

**Estrategia
para la cooperación
e integración tecnológica
de la Región Andina**

**X INFORME DE ACTIVIDADES
AÑO 2004**

**Programa Cooperativo de Innovación Tecnológica Agropecuaria para la Región Andina
IICA/PROCIANDINO**



IICA
BIBLIOTECA VENEZUELA

23 MAR. 2005

RECIBIDO

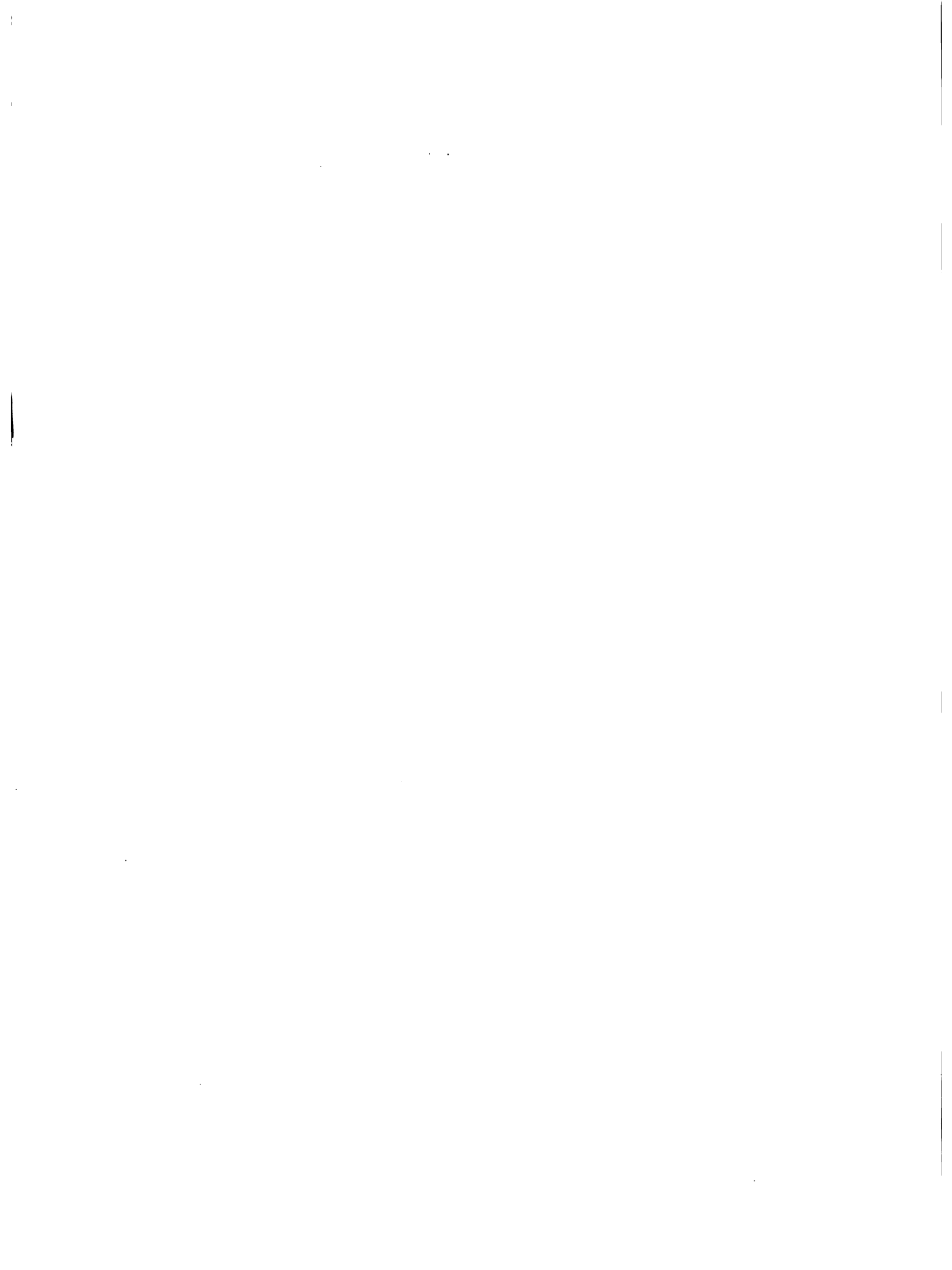

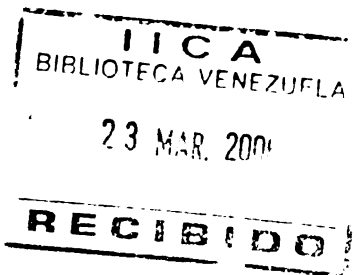

INFORME DE ACTIVIDADES AÑO 2004 Convenio 2003-2006



PROGRAMA COOPERATIVO DE INNOVACIÓN TECNOLÓGICA AGROPECUARIA PARA LA REGIÓN ANDINA IICA/PROCIANDINO

Sede Secretaría Ejecutiva. Esquina de Puente Victoria, Parque Carabobo
Edificio Villasmil, Piso 11, Oficina 1102.

<http://ica.int/prociandino>, email: prociandino@ica.int.ve
Teléfonos: (58) 212- 5731021 / 5720776. Fax. (58) 212-5771356
Caracas, Venezuela

11CA
E14
405

00004550

ICV
BIBLIOTECA VENEZUELA

23 MAR. 2008

RECIBIDO



COMISIÓN DIRECTIVA

Jorge Vicente Chávez
Jefe del INIA de Perú y
Presidente de la Comisión Directiva

Roberto Arteaga Rivero
Jefe Unidad de Política y Desarrollo Tecnológico
Ministerio de Agricultura y Desarrollo Rural de Bolivia
Vice-Presidente de la Comisión Directiva

Sergio Correa Peláez
Director Ejecutivo de CORPOICA-Colombia

Victor Hugo Cardoso Cascante
Director General del INIAP- Ecuador

Prudencio Chacón
Presidente del INIA-Venezuela

Jorge Ardila Vásquez
Director de Tecnología e Innovación -IICA

Martín Ramírez Blanco
Director de Operaciones para el Área Andina-IICA

Nelson Rivas Villamizar
Secretario Ejecutivo del IICA/PROCIANDINO y
Especialista Regional en Tecnología e Innovación



TABLA DE CONTENIDO

RESUMEN EJECUTIVO		I
I.	DESARROLLOS DEL PROGRAMA COOPERATIVO IICA/PROCIANDINO	4
1.	AVANCES DE LA COOPERACIÓN 2004 EN EL MARCO DEL CONVENIO 2003-2006	4
1.1.	AGENDA REGIONAL DE INNOVACION TECNOLÓGICA, AGRÍCOLA Y AGROINDUSTRIAL: DISEÑO VALIDACIÓN, PRIORIZACIÓN Y DESARROLLO	4
1.2	INTEGRACIÓN TECNOLÓGICA PÚBLICO-PRIVADA: MODELO DE FINANCIAMIENTO Y EVALUACIÓN DE CONSORCIOS DE INVESTIGACIÓN EN CADENAS AGROPRODUCTIVAS Y AGROINDUSTRIALES	4
1.3	DESARROLLO Y CONSOLIDACIÓN DE REDES Y PROYECTOS REGIONALES	5
1.4	OBSERVATORIO ANDINO DE INNOVACIÓN TECNOLÓGICA-OITA	9
1.5	AGROBIOTECNOLOGÍA Y BIOSEGURIDAD	9
1.6	PLATAFORMA DE INFORMACIÓN TECNOLÓGICA-INFOTEC	9
1.7	ALIANZAS Y COMPLEMENTARIEDADES PARA LA COOPERACIÓN	10
1.8	ESTRATEGIAS DE FINANCIAMIENTO SOSTENIBLE DE IyD: FONDOS COMPETITIVOS	10
II.	ADMINISTRACIÓN Y GESTIÓN DE LA COOPERACIÓN	12
2.	FINANCIAMIENTO Y ADMINISTRACIÓN DE IICA/PROCIANDINO	12
2.1	EL IIA CONTRAPARTE DEL CONVENIO CON LOS PAÍSES	13
2.2	MECANISMOS DE DIRECCIONAMIENTO DEL PROGRAMA COOPERATIVO	13
III.	DESARROLLOS DEL PLAN REGIONAL DE TECNOLOGÍA E INNOVACIÓN DEL IICA	14
3.1	AVANCES DE LA COOPERACIÓN 2004 EN EL MARCO DEL PLAN DE ACCIÓN REGIONAL.	14
3.2	AVANCES DE LA COOPERACIÓN 2004 EN EL MARCO DE LOS PLANES DE ACCIÓN NACIONAL.	15
3.2.1	Desarrollo del Plan de Acción Nacional con Bolivia	15
3.2.2	Desarrollo del Plan de Acción Nacional con Colombia	15
3.2.3	Desarrollo del Plan de Acción Nacional con Ecuador	15
3.2.4	Desarrollo del Plan de Acción Nacional con Perú	16
3.2.5	Desarrollo del Plan de Acción Nacional con Venezuela	16
GLOSARIO DE SIGLAS		
ANEXOS		17
1.	Acta de la segunda reunión ordinaria de la Comisión Directiva	18
2.	Agenda regional de innovación. Productos y temas Prioritarios	22
3.	Proyectos Regionales de Investigación, Desarrollo e Innovación Tecnológica, financiados por FONTAGRO.	25
4.	Lista de eventos y participantes en el marco de las Redes Técnico-temático Especializadas	30
5.	Publicaciones editadas y distribuidas, 2004	34

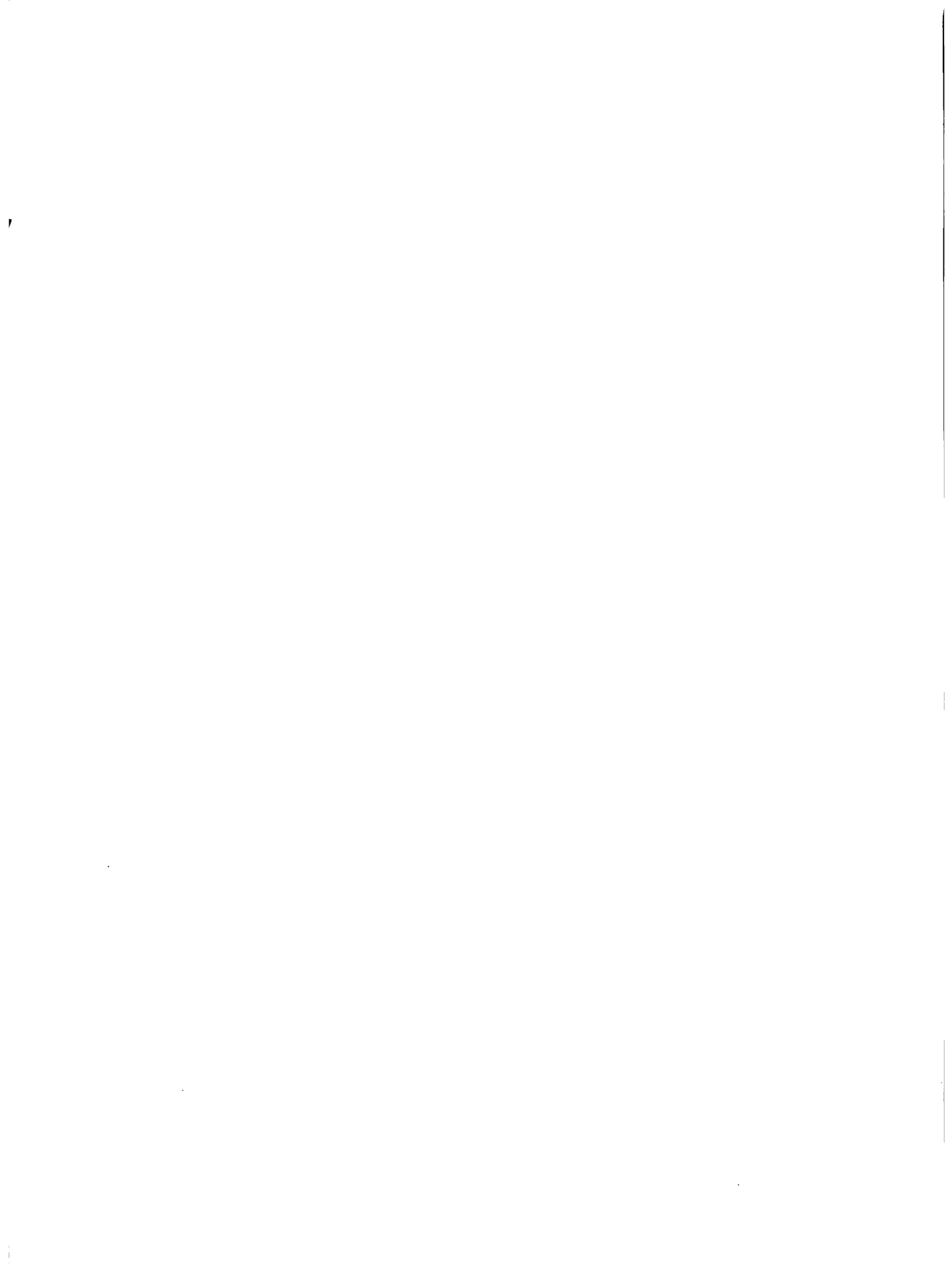
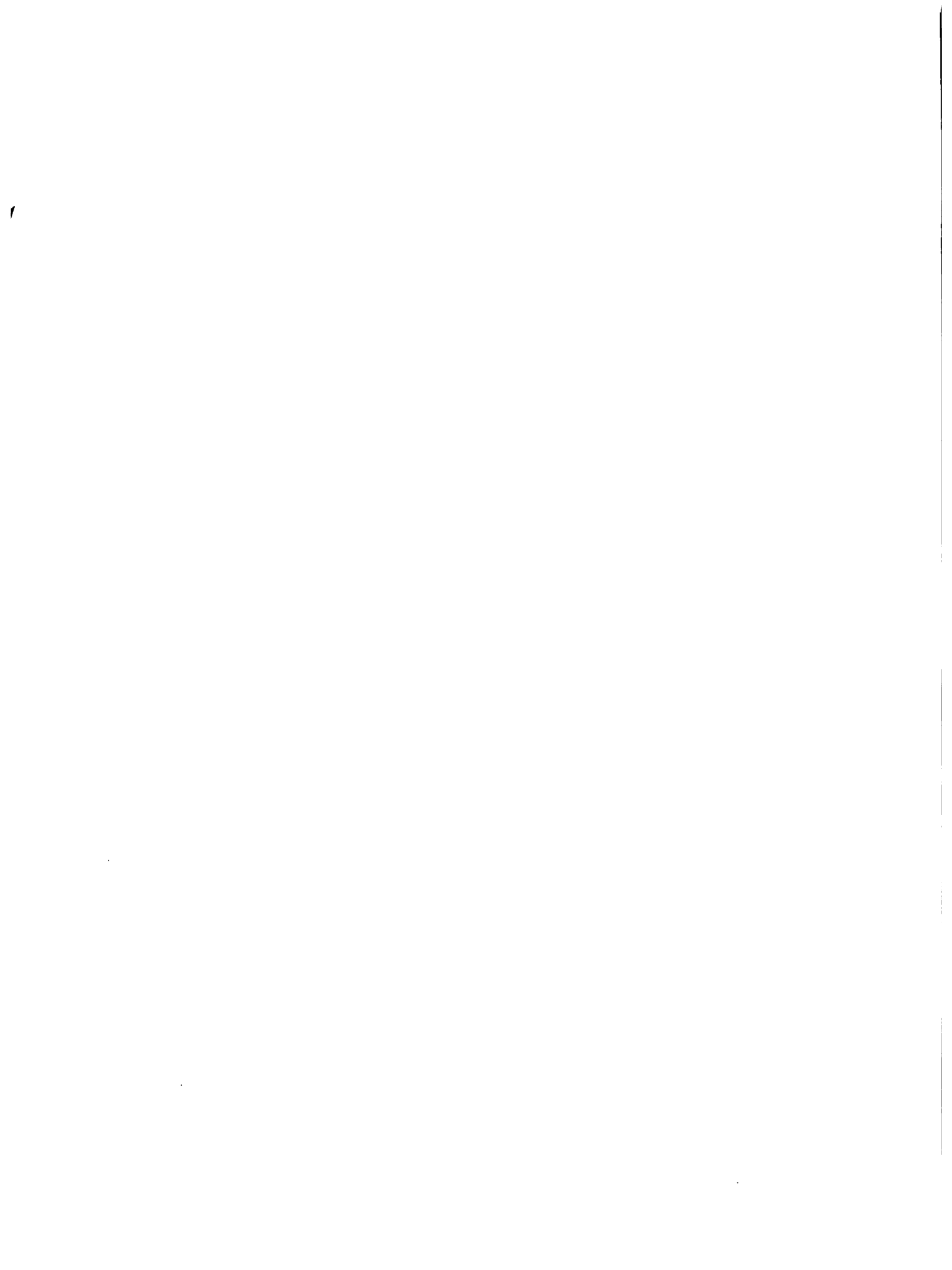

RESUMEN EJECUTIVO

El presente Informe de Actividades del Año 2004 de IICA/PROCIANDINO, expresa un análisis prospectivo del valor agregado de los impactos de la cooperación, atendiendo los acuerdos de la Comisión Directiva en el marco del Convenio 2003-2006 y el Plan de Acción 2004. También, en concordancia con la Agenda Regional de Innovación Tecnológica vigente con los Sistemas Nacionales de los países socios. Integralmente, el Informe rinde cuentas del esfuerzo corporativo nacional, regional e internacional de los socios del Programa para contribuir a los procesos de innovación agrícola de la Región Andina. Los desarrollos del Programa Cooperativo muestran un balance apropiado de los progresos del Sistema Regional de Innovación y la estrategia corporativa promovida por el PMP del IICA 2002-2006 a instancia de la Junta Interamericana de Agricultura-JIA.

En el ámbito de la innovación institucional, con ISNAR y PROCISUR, se identificaron mecanismos y variables de éxito para las alianzas público-privadas en los aspectos de gobernabilidad, financiamiento, marcos legales y evaluación. También fueron inducidas progresivamente las orientaciones institucionales en la Región Andina para la cooperación e integración de la investigación y desarrollo-lyD hacia la innovación tecnológica, incorporando nuevos actores públicos y privados y temas emergentes en estos procesos.

Igualmente, se profundizó en el desarrollo e integración de competencias para la formulación, negociación y gestión de estrategias, redes y proyectos orientados a la innovación tecnológica de los pequeños y medianos productores y de la agricultura familiar, promoviendo la competitividad de las cadenas agroproductivas y el manejo apropiado de los

recursos naturales. Como temas estratégicos de las Redes, Proyectos y Consorcios y se destacan la agrobiodiversidad, la propiedad intelectual, la agrobioseguridad y la negociación tecnológica. En este proceso emergen oportunidades para una estrategia de acción conjunta en agricultura tropical andina.

En el período de este informe, se enfatizó en el fortalecimiento de las capacidades para evaluación de impactos económicos, ambientales, sociales e institucionales de la cooperación, así como las experiencias ganadas en fondos competitivos para proyectos de lyD; capitalizándose las experiencias en investigación regional participativa, con pequeños productores y promoviendo el enfoque territorial y endógeno.

La sistematización de la información sobre el proceso de cambio institucional tuvo relevancia en el marco del Observatorio de Innovación en la Región Andina como fuente de instrumentos que permiten mejorar el diseño de políticas y estrategias de lyD, la toma de decisiones, el intercambio de información y las lecciones aprendidas entre los países. De la misma manera, se desarrolló un estudio sobre el Estado de Arte de las Buenas Prácticas Agrícolas-BPA, en alianza corporativa con el IICA y la Comunidad Andina de Naciones-CAN

Se destaca la Integración de los SNIAs con los procesos del Sistema Regional e Internacional de lyD a través del CGIAR, hacia la innovación tecnológica, mediante su incorporación a los mecanismos de política y financiamiento, orientados por FORAGRO y FONTAGRO, respectivamente. De esta manera, se promueve un desarrollo equilibrado para la modernización e innovación de la agricultura, atendiendo atender las necesidades de la seguridad alimentaria y el desarrollo competitivo de la región.

Nelson Rivas Villamizar
Secretario Ejecutivo de IICA/PROCIANDINO y
Especialista Regional en Tecnología e Innovación



I. DESARROLLOS DEL PROGRAMA COOPERATIVO DE INNOVACIÓN TECNOLÓGICA AGROPECUARIA PARA LA REGIÓN ANDINA, IICA/PROCIANDINO

1. AVANCES DE LA COOPERACIÓN 2004 EN EL MARCO DEL CONVENIO 2003-2006

El informe de Actividades del Año 2004 es una síntesis analítica y prospectiva de los resultados relevantes de la cooperación desarrollada a través del Programa Cooperativo en el marco de estrategia del convenio 2003-2006, el Plan de Acción y los acuerdos de la Comisión Directiva, realizada en Brasilia, del 19 al 20 de mayo de 2004. Ver anexo No. 1.

La cooperación de IICA/PROCIANDINO en este período, responde a la Agenda de Innovación para la Región en concordancia con la estrategia corporativa del IICA, expresada en las Agendas Nacionales y Regionales. Se agrega valor a los impactos en el ámbito político institucional y técnico temático, y a su vez se capitalizan las oportunidades y fortalezas institucionales de los socios, así como de sus capacidades internas.

1.1 AGENDA REGIONAL DE INNOVACIÓN TECNOLÓGICA, AGRÍCOLA Y AGROINDUSTRIAL: DISEÑO, VALIDACIÓN, PRIORIZACIÓN Y DESARROLLO

La Agenda Regional de Innovación Tecnológica, responde a un proceso de construcción colectiva de prioridades y oportunidades de cooperación para IICA/PROCIANDINO por parte de los actores institucionales de los SNIAs de la región, en concordancia con las tendencias de la agricultura y la agroindustria, a las brechas tecnológicas de las cadenas agroproductivas y la integración de alianzas público-privadas.

La Agenda es referente para Redes, Proyectos y Consorcios regionales, integrando actores público-privados clave para los procesos de innovación regional. En atención a los acuerdos de la Comisión Directiva y de la estrategia corporativa del IICA, se incorporaron acciones de cooperación en temas de interés común para la región como la agricultura campesina y de pequeños productores, en el marco de las Buenas Prácticas Agrícolas-BPA, las

Alianzas Público-Privadas, el enfoque de Desarrollo Territorial y endógeno.

En el Anexo 2 se presentan los resultados de la consulta como oportunidades de innovación para la región, derivados de la Agenda.

1.2. INTEGRACIÓN TECNOLÓGICA PÚBLICO-PRIVADA: MODELO DE FINANCIAMIENTO Y EVALUACIÓN DE CONSORCIOS DE INVESTIGACIÓN EN CADENAS AGROPRODUCTIVAS Y AGROINDUSTRIALES.

La sistematización de modelos de articulación público-privada en los procesos de innovación tecnológica, se desarrolló con la evaluación de mecanismos desarrollados en un muestreo realizado en Colombia, Perú y Venezuela de donde se derivaron importantes lecciones sobre estas experiencias para la formulación de las propuestas de cooperación. Una publicación sobre la promoción de Consorcios de Innovación Tecnológica Agrícola y Agroindustrial fue distribuida en su oportunidad. Conjuntamente con ISNAR y PROCISUR, se identificaron mecanismos y variables de éxito para las alianzas en los aspectos de gobernabilidad, financiamiento, marcos legales y evaluación.

También fueron inducidas progresivamente las orientaciones institucionales en la Región Andina para la cooperación e integración hacia la innovación tecnológica con nuevos actores públicos y privados y temas emergentes. Se destaca una amplia base de participación institucional en temas fundamentales de la competitividad como las cadenas productivas, la sostenibilidad de los ecosistemas frágiles y el cambio institucional hacia una estrategia corporativa.

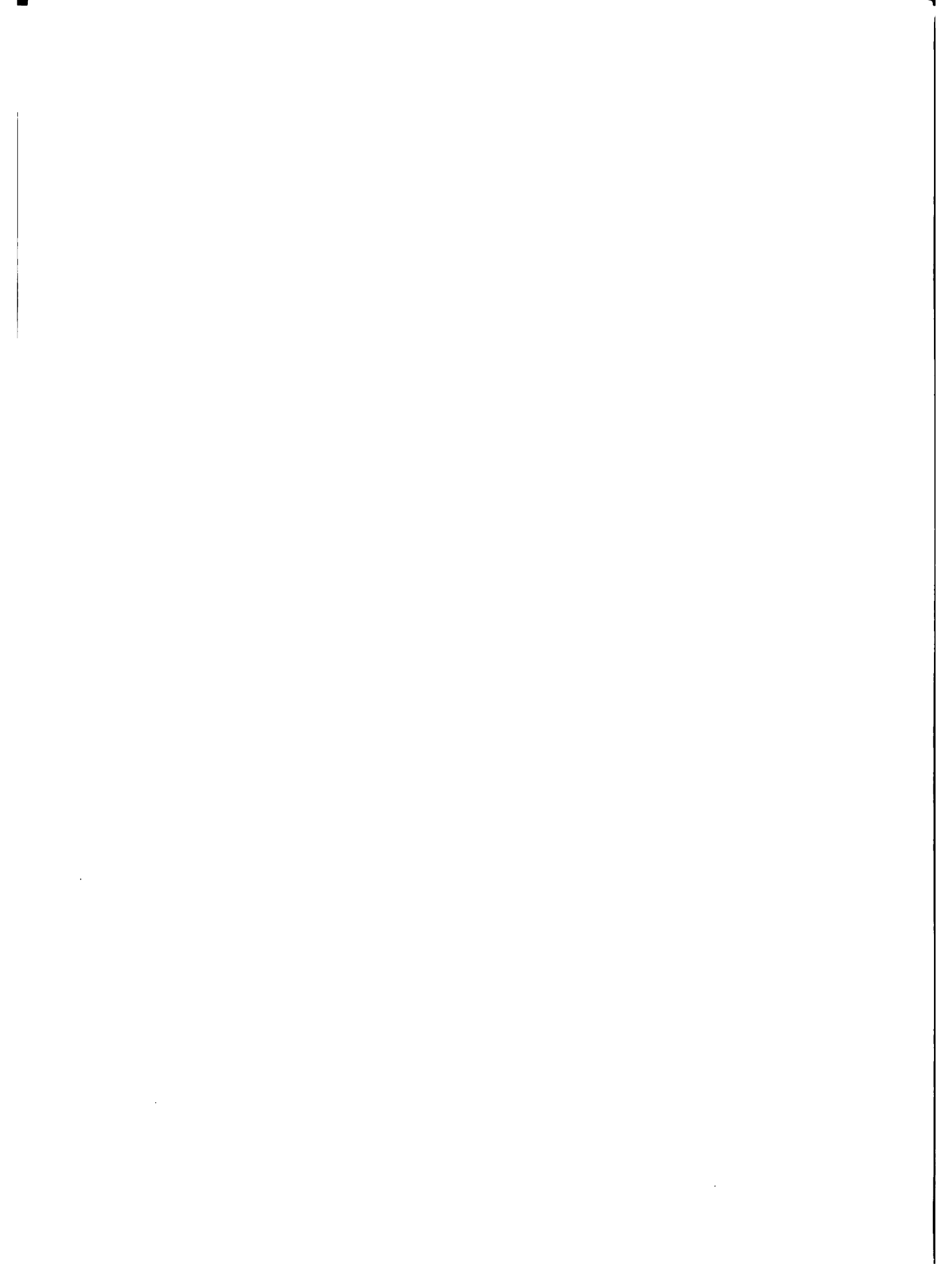

1.3. DESARROLLO Y CONSOLIDACIÓN DE REDES Y PROYECTOS REGIONALES

El proceso de cooperación e integración regional para la innovación tecnológica promovido por IICA/PROCIANDINO incentiva la incorporación de actores público-privado y temas estratégicos de interés común priorizada en la Agenda de Innovación y en la agenda corporativa del IICA para la Región Andina.

En el marco de las Rades, Proyectos y Consorcios se sistematiza un proceso de agregación de valor orientados a la innovación tecnológica de los pequeños y medianos productores y de la agricultura familiar, a la promoción de la competitividad de las cadenas agroproductivas y el manejo apropiado de los recursos naturales.

El arreglo en redes de la Agenda técnico-temática está en permanente ajuste en sus visiones de acuerdo al contexto relevante para la cooperación regional. Los contenidos de las Redes y de los proyectos regionales vinculados son descritos en forma pormenorizada en el Plan de Acción del año 2004 y en la web del Programa Cooperativo. http://iica.int/prociandino/redes_tecicotematicas_especializadas.html.

A continuación se describen las Rades activas.

- ✓ Red Andina Sistemas Agroforestales-REDISAF
- ✓ Red Andina de Recursos Fitogenéticos-REDARFIT
- ✓ Red Andina Ganadería de Doble Propósito
- ✓ Red Andina Manejo de Suelos y Aguas-REDAMACS
- ✓ Red Andina Frutas y Hortalizas de Exportación-FRUTHEX
- ✓ Red Andina de Innovación Institucional

Una relación de los proyectos en ejecución y en proceso de formulación y negociación se presenta en el anexo 3. Igualmente, en el anexo 4 se relaciona lista de eventos en el marco de las redes durante el año 2004.

La cooperación a través del IICA/PROCIANDINO integra actores vinculados a nivel directivo, técnico y de productores. Al presente han participado 8.502 personas en 563 eventos técnicos y productivos para el intercambio de resultados de investigación, capacitación y coordinaciones especializadas. Durante el período de este informe, esos resultados son 475 y 17 respectivamente. A continuación se presenta una estadística de eventos y participantes desde el inicio de IICA/PROCIANDINO, así gráficos que comprende el período del presente informe.





N° EVENTOS 1986-2004

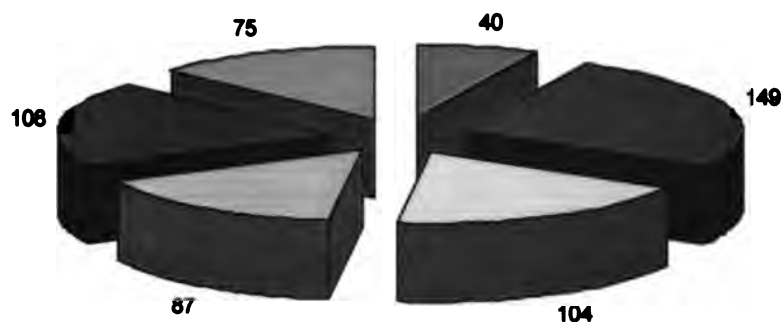

■ BOLIVIA ■ COLOMBIA □ ECUADOR ■ PERÚ ■ VENEZUELA ■ OTROS PAÍSES

PARTICIPACIÓN POR PAÍSES 1986-2004

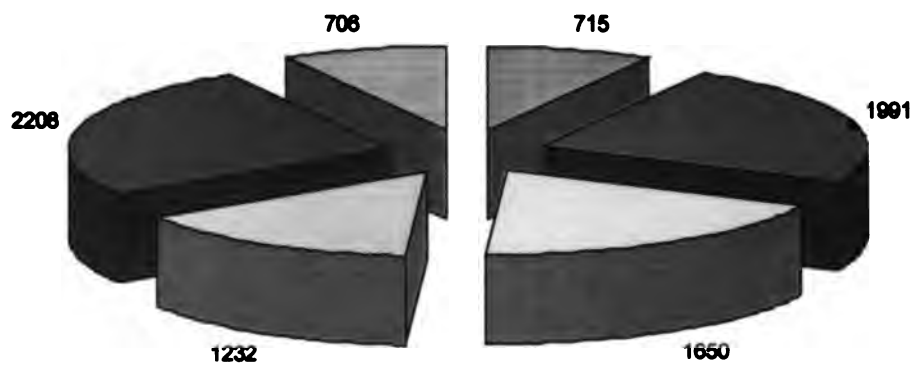

■ BOLIVIA ■ COLOMBIA □ ECUADOR ■ PERÚ ■ VENEZUELA ■ OTROS PAÍSES

PARTICIPACIÓN POR REDES 1986-2004

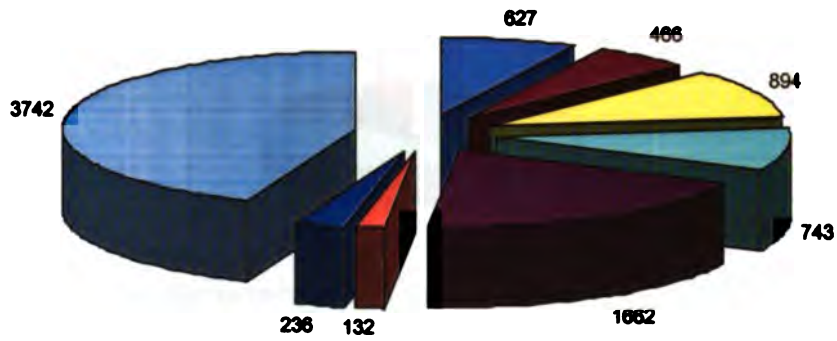

■ 1. COMISIÓN DIRECTIVA	■ 2.1 REDARFIT	□ 2.2 FRUTHEX
□ 2.3 REDAMACS	■ 2.4 INNOVACIÓN TECNOLÓGICA	■ 2.5 GANADERÍA
■ 2.6 AGROFORESTERÍA	■ 2.7 REDES RECURRENTE	

EVENTOS 2004

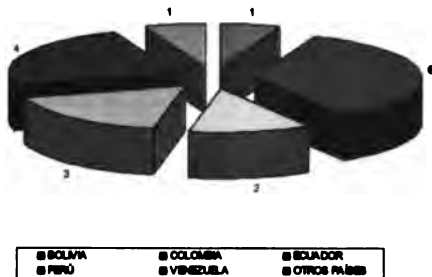

EVENTOS POR REDES 2004

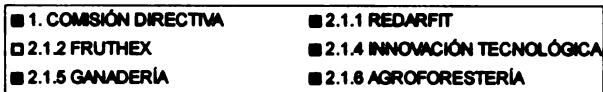

PARTICIPACIÓN POR PAÍSES 2004

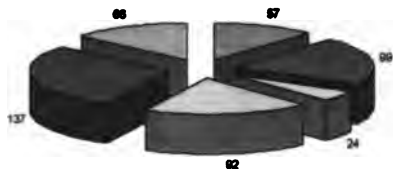

1.4 OBSERVATORIO ANDINO DE INNOVACIÓN TECNOLÓGICA-OITA

El Observatorio Andino de Innovación Tecnológica Agrícola (OITA), es una propuesta de Investigación-Acción que se construye en el marco de la Red de Innovación Tecnológica del IICA-PROCIANDINO y se basa en un compromiso de participación de las instituciones de Investigación y Desarrollo tecnológico (IyD) socias en la Región Andina.

Es un esfuerzo conjunto sustentado en los Sistemas Nacionales de Innovación Agrícola (SNIAs). El Observatorio emerge como una herramienta de apoyo que tiene como propósito fundamental, generar información inteligente sobre el desarrollo de las organizaciones y de los procesos de Innovación Tecnológica Agrícola en la Región Andina.

A través de las actividades de recolección, clasificación, compendio, análisis, sistematización y difusión de información permitirá la generación de indicadores e índices comparables entre países y constituye una fuente privilegiada de información al servicio de las organizaciones de IyD. Esta información tiene como objetivo servir de insumo relevante para las organizaciones socias del IICA-PROCIANDINO, para realizar análisis, introducir mejoras en la toma de decisiones, elaborar estrategias y evaluar políticas y programas científicos, tecnológicos, económicos y sociales de IyD y su relación con las prioridades del desarrollo económico, social y medioambiental en la Región Andina.

Se ha fortalecido el proceso de inventario, análisis, y sistematización de los datos del desempeño y de los cambios en la institucionalidad de los Institutos Nacionales de Investigación Agropecuaria-INIAs, con el propósito de generar indicadores e índices comparables entre los países. También la recopilación de documentos con información relevante sobre nuevos modelos en los sistemas de investigación, de innovación y de gestión institucional en organizaciones públicas y mixtas de IyD. Así mismo, el levantamiento de los cambios de institucionalidad y de las competencias de los sistemas públicos agrícolas, así como información

relacionada con las trayectorias en cadenas agroproductivas en varios países de la Región.

Este proceso se desarrolla en el marco de la Red Andina de Innovación Institucional y se espera que sus productos permitan la toma de decisiones a nivel directivo, técnico y empresarial sobre los Sistemas Nacionales. La publicación podrá ser consultada en la página web del IICA/PROCIANDINO:

<http://www.iica.int/prociandino/observatorio.htm>

1.5. AGROBIOTECNOLOGÍA Y BISEGURIDAD

Con el objetivo de desarrollar un plan de capacitación Regional en el área, con énfasis en la Capacidades Institucionales de los SNIAs, se ha formado una alianza institucional con el instituto de investigación BIOLAC-UNU, Caracas, Venezuela. Se han sistematizado y consolidado los resultados de la I Consulta Regional en Agrobiotecnología y Bioseguridad, y se elaboró y circuló la II Consulta Regional, cuyos datos serán consolidados para la elaboración del programa de capacitación.

1.6. PLATAFORMA DE INFORMACIÓN TECNOLÓGICA: INFOTEC

Los desarrollos del sistema e información en alianzas con INFOTEC, se realizan tomando como base los proyectos regionales y sus resultados. Igualmente, la presentación y puesta al aire de una versión revisada y actualizada de la página web <http://iica.int/prociandino> y mecanismos de difusión y promoción de resultados e impactos de los proyectos regionales vinculados a la cooperación.

El Programa cuenta con Sistemas de Información Gerencial para proyectos, eventos y participantes. Igualmente, en el periodo del presente informe, se editaron y distribuyeron las publicaciones descritas en el anexo 5.

En atención al cambio tecnológico para la innovación agrícola el Programa continúa motivando la identificación de brechas tecnológicas para el mejoramiento de las cadenas agroproductivas con énfasis en los proyectos financiados parcialmente por FONTAGRO.

1.7. ALIANZAS Y COMPLEMENTARIEDADES PARA LA COOPERACIÓN

La estrategia corporativa para el desarrollo de la Agenda Regional de Innovación se sustenta en las Redes, Proyectos y Consorcios regionales, consolidando como instrumento las alianzas público-público y público-privado del entorno relevante que integran a los nuevos actores, nacionales, regionales e internacionales del proceso.

a. Los PROCIs y otros proyectos regionales de las Áreas Estratégicas del IICA en temas1.8. estratégicos de interés común que incorpora nuevos actores:

- ✓ Recursos naturales (suelos, agua y agrobiodiversidad)
- ✓ Bioseguridad de las agrobiotecnologías
- ✓ Propiedad intelectual
- ✓ Recursos filogenéticos
- ✓ Negocio tecnológico
- ✓ Alianzas Público-Privadas
- ✓ Evaluación de Impactos de la Cooperación

b. Los Centros Internacionales del CGIAR en temas estratégicos de las Rades:

- ✓ Innovación Institucional con ISNAR en el proyecto Alianzas público-privada para la investigación en agroindustria
- ✓ Recursos Fitogenéticos-REDARFIT con el IPGRI
- ✓ Sistemas Agroforestales con CIAT y CATIE
- ✓ Ganadería de Doble Propósito con CIAT, y
- ✓ en Frutales y Hortalizas – FRUTHEX, con el CIAT y próximamente con CIRAD-FLHOR

c. FORAGRO

En el ámbito de políticas tecnológicas y en concordancia con la Agenda y el Plan de Trabajo de los acuerdos de la reunión de Brasilia, 2003; se está preparando un documento sobre el Manejo Sustentable de Recursos Naturales referido al suelo, agua y biodiversidad para la IV Reunión Internacional de Panamá, en abril de 2005.

Igualmente se está apoyando a los PROCIs de otras regiones en temas especializados.

d. Con la GFAR-Foro Global

En el ámbito de las políticas tecnológicas e institucionales mundiales

e. Con la Comunidad Andina de Naciones-CAN

En la Agenda Corporativa IICA-CAN para el fortalecimiento de la capacidad institucional de los SNIAs en BPA para la Región Andina.

1.8. ESTRATEGIAS DE FINANCIAMIENTO SOSTENIBLE DE IyD: FONDOS COMPETITIVOS.

a. Fondo Regional de Tecnología Agropecuaria-FONTAGRO

IICA/PROCIANDINO identifica oportunidades y demandas de interés común en IyD para los países elegibles dentro del marco de prioridades para la región en concordancia con lo establecido por el Fondo y promueve propuestas de proyectos conjuntos. Así mismo, desarrolla capacidades en proyectos competitivos mediante la capacitación y asistencia a los profesionales de los países socios. Coordina tres proyectos regionales de investigación en ejecución, en articulación con los Centros del CGIAR. Adicionalmente, ha promovido, además de la formulación y negociación de nuevos proyectos regionales para las convocatorias 2004 y 2005. Además, se articulan acciones para la sistematización de resultados de la cooperación.



b. Fondos competitivos nacionales

El desarrollo de estos mecanismos nacionales de los países con fuentes de financiamiento externo ha generado importantes experiencias y lecciones que están siendo intercambiadas en el marco del Programa Cooperativo. Especialmente el escenario del taller regional realizado en La Paz en diciembre 2004, permitió conocer el caso de las Fundaciones ecoregionales en Bolivia, PRONATTA en Colombia, PROMSA en Ecuador, INCAGRO en Perú, y el PTA y FONACIT en Venezuela, INIA-Uruguay e INTA-Argentina. Se considera que por su naturaleza, estos fondos son importantes para sustentar los componentes nacionales de iniciativas regionales e incrementar los impactos de estos proyectos.

**c. Otras oportunidades de financiamiento regional e internacional**

En atención a los acuerdos de la Comisión Directiva se hizo una consulta que arrojó como resultado una publicación que presenta más de 40 fuentes de cooperación financiera y técnica, principalmente no reembolsables. Estas se clasificaron en multilaterales, bilaterales, fundaciones y Organizaciones del Sistema de Naciones Unidas. Cada fuente se describe de acuerdo a cuatro criterios, de interés para el Programa Cooperativo: generalidades, tipos de cooperación que ofrece y sus condicionamientos, áreas prioritarias que financia y los procedimientos para acceder a esta.

Las referencias encontradas ofrecen sus servicios de cooperación financiera no reembolsable en áreas temáticas amplias, dentro de las cuales se contempla el apoyo a la ciencia y la tecnología, el desarrollo rural y proyectos relacionados con el medio ambiente; áreas donde el Programa Cooperativo tiene ingerencia.

II. ADMINISTRACIÓN Y GESTIÓN DE LA COOPERACIÓN

2. FINANCIAMIENTO Y ADMINISTRACIÓN DE IICA/PROCIANDINO

Los recursos en efectivo del Programa responden al Convenio 2003-2006 suscrito entre los países, a través de los INIAs por un parte y del IICA por la otra, provienen de la contribución de los socios naturales comprometidos con esta alianza; así como el financiamiento no reembolsable de las entidades cooperantes, para el apoyo a la ejecución de proyectos y actividades de las Rades.

La administración y control financiero de los recursos de los países de Agencias cooperantes y los propios del IICA son ejercidos por este instituto a través de su sistema de gestión y control interno y

externo. Otros recursos dirigidos a Redes y Proyectos, también pueden ser administrados por Centros de Investigación y Organismos internacionales, cuyas actividades están vinculadas a la Misión del Programa.

Con base al nuevo Convenio, Bolivia, Ecuador y Perú aportan un valor para el año 2004 de US\$19,000. Colombia y Venezuela igualmente aportan US\$27.000 para un financiamiento total de US\$111.000. El IICA contribuye con un efectivo de US\$78.649. Un balance de los recursos recibidos de los aportes nacionales en función de los compromisos se presenta a continuación:

CONVENIO TERCERA ETAPA 1998-2002			
PAÍS	APORTADO 1998-2002	PROGRAMADO 1998-2002	SALDO PENDIENTE 1998-2002
Bolivia	84.000	84,000	0
Colombia	102.000	102,000	0
Ecuador	49.000	84,000	(35.000)
Perú	84,000	84,000	0
Venezuela	102,000	102,000	0
TOTAL APORTES	421	456,000	(35.000)

CONVENIO CUARTA ETAPA 2003-2006			
PAÍS	APORTADO 2003-2004	PROGRAMADO 2003-2004	SALDO PENDIENTE 1998-2004
Bolivia	0	37,000	(37,000)
Colombia	10.000	41.000	(41,000)
Ecuador	0	37,000	(72,000)
Perú	29,180	37,000	(7,820)
Venezuela	51,000	51,000	0
TOTAL APORTES	90,180	213,000	157,180

En procura de la sostenibilidad financiera, el Programa Cooperativo promoverá el acceso a nuevas fuentes de financiamiento público y privado derivados de los compromisos institucionales en los nuevos modelos de alianzas para los consorcios de los proyectos conjuntos.

De la misma manera la gestión de los recursos externos se realiza en forma diferenciada atendiendo los convenios con las agencias financieras y las contrapartes internacionales. El Programa Cooperativo además, agrega valor por la articulación y coordinación con las capacidades del IICA en forma corporativa a nivel nacional, regional y hemisférico, los Centros de Investigación y Organismos Internacionales y otras entidades vinculadas a su Misión.

2.1. EL IICA CONTRAPARTE DEL CONVENIO CON LOS PAÍSES

El IICA, sustentado en el PMP 2002-2006, ha contribuido estratégicamente con la misión del Programa Cooperativo aportando su capacidad en el ámbito político, técnico, administrativo, y financiero a nivel del Área de Operaciones de la Región Andina y otras Regiones, de las Oficinas en los países y de la Sede Central A través de la Dirección de Tecnología e Innovación.

2.2. MECANISMOS DE DIRECCIONAMIENTO DEL PROGRAMA COOPERATIVO

La Dirección y Administración del Programa comprende la Comisión Directiva constituida por los Miembros que firman el convenio: a) la representación de los países a cargo de los Institutos Nacionales de Investigación agrícola, y b) el IICA por el Director del Área de Tecnología e Innovación en representación del Director General. También intervienen invitados especiales vinculados a la cooperación a nivel nacional, regional e internacional.

La gestión del Programa en el ámbito de la coordinación de actividades y los procesos de ejecución, seguimiento y evaluación se realizan por parte de la Secretaría Ejecutiva y el Equipo Técnico.

A través del IICA, la Junta Interamericana de Agricultura-JIA y la reunión ministerial en el proceso de la Cumbre de las Américas, la Comunidad Andina de Naciones y otros mecanismos de consulta y decisión de política agrícola y agroindustrial que intervienen en la región andina, aportan al marco orientador en la Comisión Directiva del Programa para sus acuerdos sobre la marcha del mismo.

Con base en la estrategia del PMP 2002-2006, las Agendas Nacionales y Regionales concertadas por las Oficinas del IICA en los países de la Región Andina, la Dirección de Operaciones y el Área de Tecnología e Innovación se formularon las actividades con prioridades en el Plan Regional.

Por su parte, el IICA aporta para esta Agenda Regional un valor de US\$20.000 como preinversión para ser complementada con recursos de las Oficinas. En este período se consolidaron los procesos para la convergencia de la cooperación del Programa con las Agendas nacionales, regionales y hemisféricas y la conectividad intertemática.





III. DESARROLLOS DEL PLAN REGIONAL DE TECNOLOGÍA E INNOVACIÓN DEL IICA

El Plan de Mediano Plazo 2002-2006 del IICA, en atención a las decisiones de sus mandantes concentra sus acciones en la agricultura y el sector rural, y en un amplio marco institucional comprometido con la Agenda común de Desarrollo de los Estados Miembros. Este reposicionamiento se sustenta en la nueva visión del IICA.

En este marco institucional del IICA se enfatiza la excelencia técnica, el respeto por las normas del Instituto, la prudencia financiera, la transparencia, la rendición de cuentas, el establecimiento de alianzas con socios estratégicos y la eficiencia institucional.

El mismo PMP del IICA 2002-2006 en su enfoque estratégico y prioridades concentrará su esfuerzo en:

Incrementar la prosperidad rural
Promover la seguridad alimentaria y,
La concentración en áreas estratégicas para abordar los problemas críticos del desarrollo sostenible de la agricultura Como áreas estratégicas

Adicionalmente, el IICA concentra sus acciones en las siguientes áreas estratégicas:

- ✓ Desarrollo del Comercio y de los Agronegocios
- ✓ Tecnología e Innovación
- ✓ Sanidad Agropecuaria e Inocuidad
- ✓ Desarrollo Rural Sostenible
- ✓ Información y Comunicación y,
- ✓ Educación y Capacitación como componentes básicos.

De la misma manera, el IICA involucró en su organización a los Especialistas Regionales en las áreas estratégicas, con el propósito de fortalecer el liderazgo y la articulación técnica dentro de la nueva estructura del Instituto para coordinar y guiar los programas de cooperación técnica en el ámbito regional.

En consideración al énfasis estratégico y las prioridades del Instituto, se ha definido como objetivo del Área de Tecnología e Innovación *“Contribuir al desarrollo y fortalecimiento de las capacidades de los Sistemas Nacionales de Innovación Agrícola y Agroindustrial de la Región Andina Tropical, a fin de lograr su desarrollo sostenible, competitivo y equitativo”*.

Las acciones estratégicas de cooperación técnica del IICA se han organizado mediante Agendas en el nivel nacional, regional y hemisférico, con una acción participativa conjunta desde las demandas de los actores clave en los países. Se derivaron una serie lineamientos convergentes demandadas al Área de Tecnología e Innovación a través de las Oficinas del IICA de Bolivia, Colombia, Ecuador, Perú y Venezuela que fueron consolidados conjuntamente con la Dirección de Operaciones de la Región Andina.

3.1. AVANCES DE LA COOPERACIÓN 2004 EN EL MARCO DEL PLAN DE ACCIÓN REGIONAL

El proceso de cambio de los SNIAs progresa rápidamente hacia una nueva institucionalidad orientada a la innovación tecnológica y consecuentemente, agrícola, lo que permite generar demandas, y consecuentemente, desarrollar competencias para la cooperación que efectivamente se están dando a través de la integración institucional.

A continuación se presentan los avances en la Agenda de Cooperación técnica de interés común para la Región Andina:

a. Integrados actores públicos y privados de los Sistemas Nacionales de la Región Andina-SNIAs, en la alianza corporativa que se da en el marco de IICA/PROCIANDINO.

Consecuentemente, se formulan y se realizan proactivamente acciones conjuntas IyD para dar respuesta a las demandas nacionales de interés

común. También se analizaron mecanismos de alianzas público-privadas.

b. Desarrollada una dinámica de lectura permanente del entorno relevante en los SNIAs a través del Observatorio de Innovación

c. El IICA a través de la Agenda nacional y regional entra en un proceso de posicionamiento y ofrece soluciones de cooperación técnica a los SNIAs en alianza con el Programa Cooperativo.

d. Profundizada la internalización de temas emergentes para la innovación agrícola en las agendas de los SNIAs: competitividad de las agrocadenas, sostenibilidad de los recursos naturales, agricultura de pequeños productores y campesinos. Además, las buenas prácticas agrícolas, la agrobiaseguridad, la propiedad intelectual y los procesos de negociación tecnológica, entre otros.

e. Desarrolladas iniciativas para el fortalecimiento institucional de los SNIAs en la Región Andina, sustentado en el estudio del Estado de Arte de las BPA y en el desarrollo de competencias en agrobiaseguridad.

3.2. AVANCES DE LA COOPERACIÓN 2004 EN EL MARCO DE LOS PLANES DE ACCIÓN NACIONAL

En concordancia con los lineamientos regionales de cooperación en Tecnología e Innovación se establecieron un conjunto de acciones vinculantes demandada por los países para ser financiada y desarrollada conjuntamente con las Oficinas nacionales del IICA. A continuación se presenta el progreso de las actividades de cooperación técnica acordadas con las Oficinas del IICA de los países de la Región Andina:

3.2.1. Desarrollo del Plan de Acción Nacional con Bolivia

Los procesos de Evaluación externa del SIBTA están permitiendo contar con escenarios y contenidos que favorecerán la organización y gestión del Sistema Nacional, al identificar los asuntos críticos para su fortalecimiento a través de

la cooperación técnica. En este sentido, el IICA/PROCIANDINO apoyó el proceso a través de las siguientes acciones de cooperación técnica.

a. Personal profesional del SIBTA capacitado en estrategia de competitividad de proyectos participa en la formulación y negociación de propuestas regionales.

b. Motivadas las Fundaciones PAIRUMANI y PROINPA para integrarse como nuevas instituciones en la membresía del Programa Cooperativo

3.2.2. Desarrollo del Plan de Acción Nacional con Colombia

La dinámica del Sistema Nacional de Investigación Agropecuaria-SINIA en Colombia favorece progresos importantes para la cooperación técnica, con una alta participación de los actores público y privados claves de estos procesos. En este marco, se obtuvieron los siguientes resultados:

a. Participación activa con consultores externos de la Fundación Chile, el Grupo GEO y otros, en la evaluación del modelo de Corporación Mixta de CORPOICA, derivando propuestas alternativas para su reconversión de CORPOICA.

b. Participación activa en los procesos de desarrollo de la visión estratégica de CORPOICA.

c. Evaluadas en el Sistema Nacional de Innovación SNIA de Colombia el modelo Alianzas Público Privadas, APP para la investigación en Agroindustria de la papa.

3.2.3. Desarrollo del Plan de Acción Nacional con Ecuador

Los procesos de reconversión institucional del Sistema Nacional en Ecuador, requieren hacer una profundización en la sostenibilidad financiera y la vinculación de nuevos actores público-privados para la innovación agrícola.

a. Para el fortalecimiento del SINIA se sistematizó la información institucional que retroalimenta el Observatorio Andino de Innovación y la institucionalidad en agrobiotecnología y bioseguridad.

3.2.4. Desarrollo del Plan de Acción Nacional con Perú

El desarrollo de la agenda del SINIA tiene una dinámica con amplia participación del INIEA, las universidades y actores claves del financiamiento como INCAGRO. En este contexto, se obtuvieron los siguientes resultados:

a. Posicionada la Agenda Nacional y Regional del IICA en Tecnología e Innovación y promovidas alianzas entre nuevos actores públicos y estrategias privadas.

b. Para el fortalecimiento del SINIA se sistematizó la información institucional que retroalimenta el Observatorio Andino de Innovación y la institucionalidad en agrobiotecnología y bioseguridad.

c. Fortalecidas las capacidades tecnológicas en cadenas productivas de frutales y cultivos anuales para la innovación agrícola, a través de la capacitación de los actores de las cadenas.

d. Posicionado el tema de Buenas Prácticas en Agricultura-BPA en la Agenda Nacional para el desarrollo de la Red.

e. Socios de agrocadenas desarrollan capacidades y formulan acciones conjuntas de Investigación y Desarrollo.

3.2.5. Desarrollo del Plan de Acción Nacional con Venezuela

La conformación de un sistema nacional de innovación, SNIA en el marco del Ministerio de ciencia y Tecnología, organismo de adscripción del INIA, facilita la identificación de los actores público-privados clave del proceso. Al mismo tiempo, el proceso de cambio institucional expresa con bastante claridad los puntos críticos de la cooperación, y permite avanzar con la concurrencia del IICA en su sentido corporativo.

a. A través de la Oficina del IICA en Venezuela:

✓ El INIA se ha fortalecido para responder a las demandas del entorno, a través de la de validación de resultados de las consultorías realizadas en el marco del Programa de Tecnología Agropecuaria-PTC

✓ Apoyada la consolidación de la Fundación FUNDAGRI, sustentado en dos informes sobre las acciones de cooperación técnica y administrativa del IICA hacia FUNDAGRI, entregados y aprobados por el INIA y la Junta Directiva de la Fundación. Adicionalmente, las siguientes actividades de apoyo a la Fundación FUNDAGRI con informes entregados y aprobados:

b. Integrados esfuerzos nacionales del MCT, INIA y FUNDACITEs con proyectos regionales.

✓ Desarrollo de Instrumentos metodológicos sobre experiencias en financiamiento de alianzas público-privadas

✓ Ajuste de las prioridades la Agenda Regional

✓ Diagnóstico de las capacidades institucionales (CI) del INIA en Agrobiotecnología y Bioseguridad

✓ Formulación de proyectos y talleres para el fortalecimiento de las capacidades institucionales nacionales en el desarrollo de sistemas de ganadería doble propósito en Zonas Especiales de Desarrollo Sustentable, ZEDES

✓ Inducción en procesos de buenas prácticas agrícolas para pequeños productores

✓ Inventario de capacidades, informes y estudios, producto de la Institucionalización y operación en Venezuela del observatorio de Innovación Tecnológica.



GLOSARIO DE SIGLAS

AECI	Agencia Española de Cooperación Internacional
AL y C	América Latina y El Caribe
BID	Banco Interamericano de Desarrollo
BIOLAC	Programa de Biotecnología para América Latina y El Caribe
CAN	Comunidad Andina de Naciones
CATIE	Centro Agronómico Tropical de Investigación y Enseñanza
CEVIPAPA	Centro Virtual de la Papa en Colombia
CGIAR	Grupo Consultivo de Investigación Agropecuaria
CIAT	Centro Internacional de Mejoramiento de Agricultura Tropical
CIMMYT	Centro Internacional de Mejoramiento de Maíz y Trigo
CIP	Centro Internacional de la Papa
CIRAD-FLHOR	Centre de Cooperation Internationale en Recherche Agronomique pour le Developpment-Département des productions fruitières et horticoles.
CLA	Cadena Latinoamericana de Agrobiodiversidad
CONGELAGRO	Congelados Agrícolas, S.A. Bogotá, Colombia
CORPOICA	Corporación Colombiana de Investigación Agropecuaria
FONACIT	Fondo Nacional de Ciencia Tecnología e Innovación en Venezuela
FONTAGRO	Fondo Regional de Tecnología Agropecuaria
FORAGRO	Foro Regional de Investigación y Desarrollo Tecnológico Agropecuario de América Latina y el Caribe.
FRUTHEX	Red Andina de Frutihorticultura de Exportación
GFAR	Foro Global en Investigación Agrícola.
IFPRI	Instituto Internacional de Investigación en Políticas Alimentarias
IICA	Instituto Interamericano de Cooperación para la Agricultura
INCAGRO	Proyecto de Investigación y Extensión Agrícola del Ministerio de Agricultura, para promover la Innovación y Competitividad del Agro peruano.
INIAs	Institutos Nacionales de Investigación Agropecuaria
INFOTEC	Sistema de Información en Ciencia y Tecnología de Sector Agropecuario de las Américas
IPGRI	Instituto Internacional de Recursos Filogenéticos
ISNAR	International Service for National Agricultural Research
JIA	Junta Interamericana de Agricultura
OITA	Observatorio Andino de Innovación de Tecnología Agrícola
PROCIS	Programas Cooperativos de Investigación
PROCIANDINO	Programa Cooperativo de Innovación Tecnológica Agropecuaria para la Región Andina
PROCINORTE	Programa Cooperativo de Ciencia y Tecnología para la Región de América del Norte
PROCISUR	Programa Cooperativo para el Desarrollo Tecnológico Agropecuario del Cono Sur
PROCITROPICOS	Programa Cooperativo de Investigación y Transferencia para lo Trópicos Suramericanos.
PROMSA	Programa de Modernización de los Servicios Agropecuarios del Ministerio de Agricultura en Ecuador
PRONATTA	Programa Nacional de Transferencia de Tecnología Agropecuaria en Colombia
PTA	Programa de Tecnología Agropecuaria del INIA de Venezuela
REDARFIT	Red Andina de Recursos Fitogenéticos
REDAMACS	Red Andina de Manejo y Conservación de Suelos y Aguas
REDISAF	Red Andina de Sistemas Agroforestales
RICYT	Red Iberoamericana de Ciencia y Tecnología
SIBTA	Sistema Boliviano de Tecnología Agropecuaria-Bolivia
SICTA	Sistema de Integración Centroamericana de Tecnología Agrícola
SINIAs	Sistemas Nacionales de Investigación Agropecuaria
SIRENA	Sistema de Información de Recursos Naturales
TROPIGEN	Red Amazónica de Recursos Fitogenéticos del PROCITRÓPICOS
UNU	Universidad de las Naciones Unidas



ANEXOS



ANEXO 1
ACTA DE LA SEGUNDA REUNIÓN ORDINARIA DE LA
COMISIÓN DIRECTIVA IICA/PROCIANDINO
CONVENIO 2003- 2006

Brasilia, República del Brasil, 19 y 20 de mayo de 2004

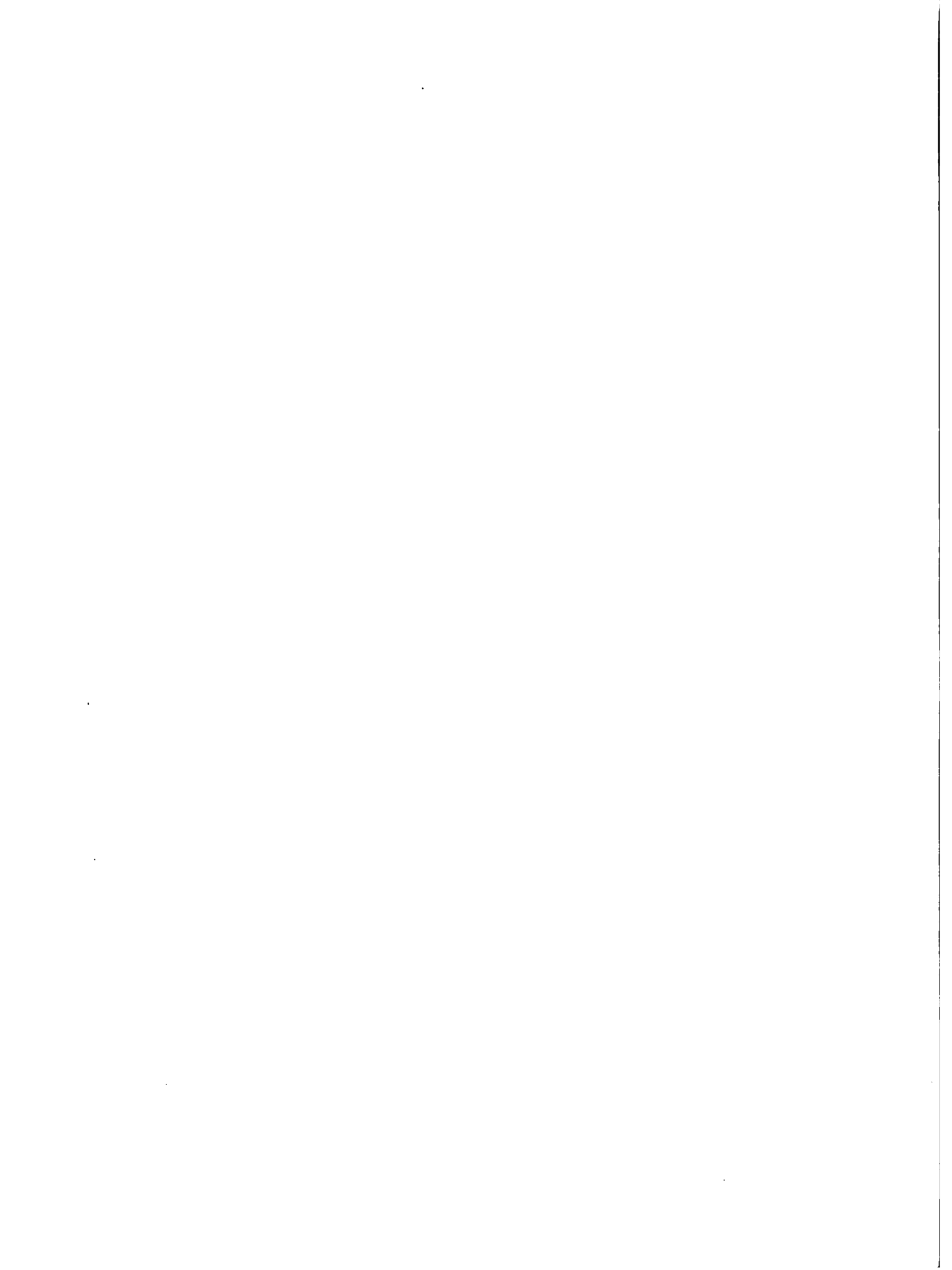

I. PARTICIPANTES

Participaron en la reunión en representación de los países Prudencio Chacón, Presidente del INIA–Venezuela y Roberto Anteaga Rivero, Jefe de la Unidad Política y Desarrollo Tecnológico del Ministerio de Agricultura, Ganadería y Desarrollo Rural- Bolivia, Presidente y Vicepresidente de la Comisión Directiva respectivamente; Gustavo Enriquez, Director General del INIAP – Ecuador, Pablo Huerta, Director Ejecutivo del INIA–Perú y Nelson Rivas V. Secretario Ejecutivo del Programa, quien actuó como Secretario de la reunión.

Como invitados especiales asistieron: i) de los INIAS los Directores de Investigación, del Perú, Pedro Córdova y de Venezuela, Tania Rodríguez; ii) los Secretarios Ejecutivos de los Programas Cooperativos Jamil Macedo de PROCITROPICOS y Emilio Ruz de PROCISUR. La Reunión se realizó en el marco de una agenda conjunta entre el 18 y el 20 de mayo, que incluyó: i) reunión de la Comisión Directiva de PROCITROPICOS, ii) un panel sobre "El ALCA, las implicaciones para la innovación tecnológica y la competitividad regional," iii) la Exposición de la Ciencia para la Vida coordinada por EMBRAPA, iv) la firma de una Carta de Intención en el INIA de Venezuela y EMBRAPA de Brasil para la cooperación en innovación tecnológica y desarrollo institucional, que contará con los apoyos del IICA corporativo, PROCIANDINO y PROCITROPICOS, y v) un Acto especial dedicado a Waldo Espinosa, anterior Secretario Ejecutivo de PROCITROPICOS.

En esta Agenda participaron otros invitados especiales de instituciones y empresas públicas y privadas y universidades vinculadas al Sistema Nacional de innovación Tecnológica; además, otros representantes de los Ministerios del Gobierno y políticos de Brasil, y participantes de la cooperación internacional. Por el IICA participó Jorge Ardila Vásquez, Director del Área de Tecnología e Innovación y representante del Director General en la Comisión, Freddy Rojas, Emani Fiori y Carlos Basco, Representantes del IICA en Perú, Venezuela y Brasil, respectivamente.

En anexo No 1 se presenta un directorio de los asistentes a la reunión

II. INSTALACIÓN DE LA REUNIÓN

Este evento se realizó con la intervención del Presidente de la Comisión Directiva de IICA PROCIANDINO y del INIA Venezuela, del Director de EMBRAPA–Brasil y también Presidente de PROCITROPICOS, y demás representantes institucionales. En sus participaciones resaltaron la importancia de desarrollar una estrategia de integración de los países con la cooperación del IICA a través de los Programas Cooperativos, en alianza con instituciones regionales e internacionales vinculadas a estos procesos. Así mismo, reconocieron la necesidad de fortalecer capacidades para la nueva institucionalidad que se desarrolla en el ámbito tecnológico, en atención a los retos y escenarios preponderantes en el entorno regional y mundial.

III. CONSIDERACIÓN Y APROBACIÓN DE LA AGENDA DE TRABAJO

La Agenda de Trabajo fue aprobada (Anexo No 2). Adicionalmente, se entregó a los miembros de la Comisión los documentos que sustentan los puntos contenidos en la Agenda.

IV. CONSIDERACIÓN Y APROBACIÓN DE LOS DOCUMENTOS

El Secretario Ejecutivo del Programa presentó para consideración y aprobación:

4.1. El Informe de Actividades del año 2003 y el Plan de Acción Año 2004 en el marco de la Estrategia para la Cooperación e Integración Tecnológica de la Región Andina y El Plan Regional del IICA con Visión de Mediano Plazo 2003-2006.

En consideración a la exposición y el análisis de los documentos referidos anteriormente, la Comisión aprobó el Informe de Actividades del año 2003 y el Plan de Acción Año 2004 destacando la labor de la Secretaría y el equipo Técnico de IICA/PROCIANDINO. La Comisión, con base en los temas más relevantes, tomó los siguientes acuerdos y recomendaciones:

a. Redes, proyectos y consorcios regionales

Continuar dando énfasis en el desarrollo de propuestas de proyectos regionales en el ámbito de las redes, con una amplia base de participación de las capacidades de los SNIAs y en alianzas, vistas como oportunidades de cooperación e integración tecnológicas nacionales, regionales e internacionales. La Agenda Regional de Innovación para la Región Andina de IICA PROCIANDINO, validada, priorizada y aprobada por la Comisión será marco de este proceso.

b. Fuentes de financiamiento de la cooperación

Seguir considerado la diversidad de fuentes financieras para el acceso a recursos orientados a desarrollar las oportunidades de cooperación en proyectos regionales, dando la respectiva importancia a FONTAGRO, y las nuevas iniciativas con el Banco Mundial, los fondos activos en el hemisferio y las alianzas con el INIA de España y la Unión Europea. Igualmente, difundir a los países socios las alternativas de financiamiento registradas por IICA PROCIANDINO para la región.

c. Agenda corporativa de los Programas Cooperativos

Proseguir y fortalecer la acción corporativa de los países y del IICA a través de los Programas PROCIANDINO, PROCITROPICOS y PROCISUR en el marco de sus propios mandatos, con proyectos y acciones regionales cuyos contenidos den integralidad y agreguen valor a los impactos. Como temas de interés común para ser priorizados se presentan:

- i) recursos fitogenéticos, con las reuniones conjuntas de REDARFIT y TROPIGEN y la asistencia del líder de PROCISUR,
- ii) la gestión y reutilización del conocimiento utilizando la plataforma INFOTEC del IICA para la difusión y apropiación de la información tecnológica generada en la investigación regional,
- iii) los instrumentos de Evaluación de Impacto de la cooperación regional y en los países, como un compromiso de los INIAs,
- iv) la propiedad intelectual y las iniciativas sobre los bienes públicos y privados regionales, y las Buenas prácticas Agrícolas, Ganaderas y de Manufactura considerado los progresos en la región y la Agenda corporativa IICA - CAN.

d. Agenda corporativa con IICA en los países y temas regionales

En acompañamiento a la Agenda con Bolivia se recomienda capitalizar la experiencia derivada de la evaluación de medio término del Sistema Boliviano de Tecnología Agropecuaria-SIBTA y apoyar el análisis y la difusión de los resultados de la Evaluación. Igualmente, aprovechar para el Observatorio de Innovación las bases de datos de proyecto y profesionales desarrollada.

e. Agenda corporativa con FORAGRO

Se consideró pertinente consolidar la Agenda corporativa de IICA/PROCIANDINO con FORAGRO, como mecanismo para sustentar las políticas tecnológicas, apoyando el evento a realizarse en agosto próximo en Panamá con la asistencia del Presidente y el Secretario Ejecutivo del Programa, y elaborar un documento con visión regional respecto a los recursos naturales y el desarrollo sostenible.

f. Agenda corporativa con FONTAGRO- IICA.

La Secretaría Ejecutiva de IICA/PROCIANDINO participará más como mecanismo de acompañamiento técnico, seguimiento y evaluación de los proyectos de FONTAGRO, y en la sistematización de los resultados y productos derivados, como oferta tecnológica para la innovación agrícola. Así mismo, apoyará el fortalecimiento de las capacidades institucionales de los SNIAs, en la formulación y gestión competitiva de Proyectos Regionales, asegurando una amplia participación de instituciones públicas y privados, y las universidades, nacionales e internacionales.

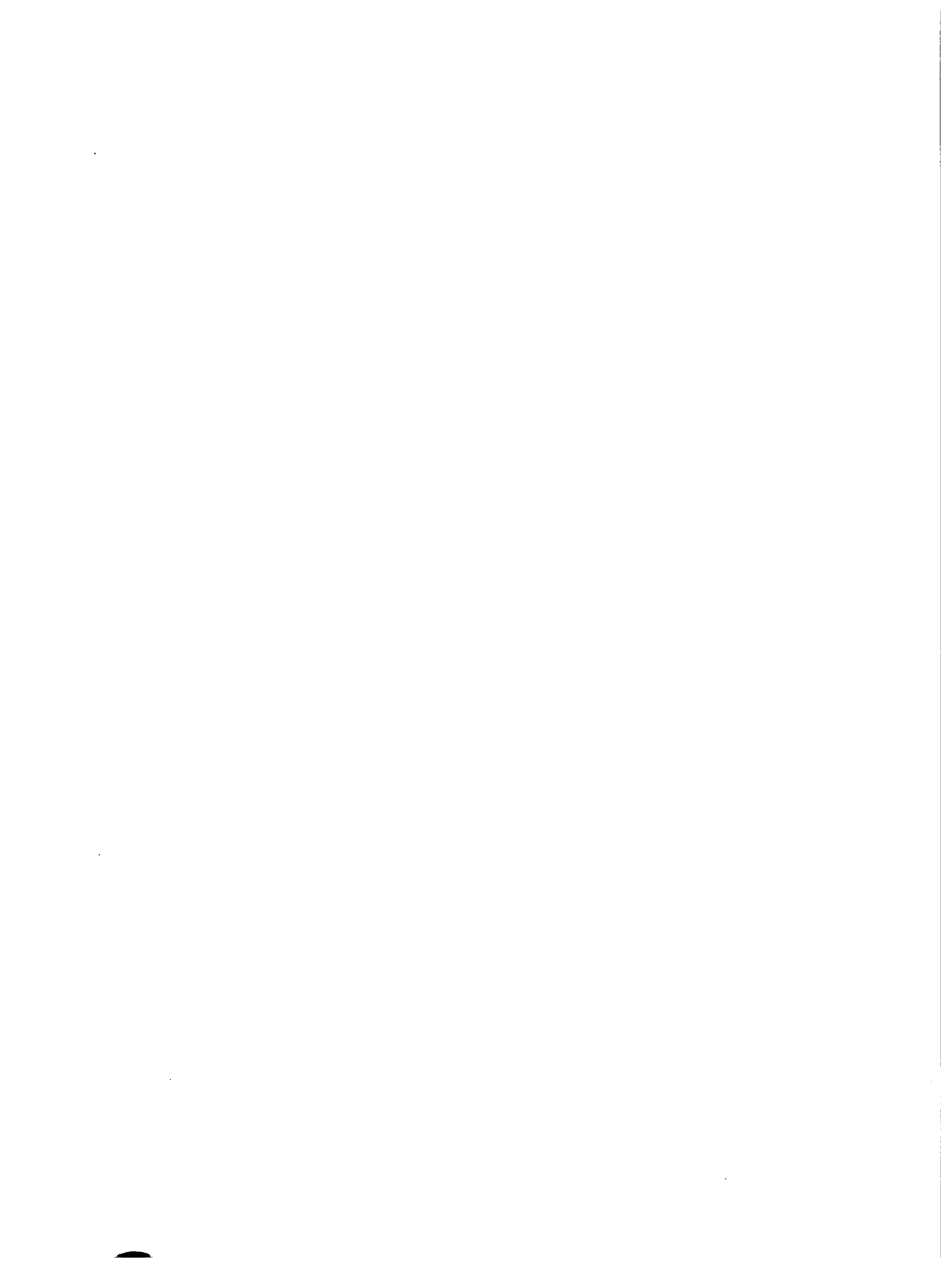

g. Agenda corporativa IICA -Comunidad Andina de Naciones

Continuar el desarrollo de la Agenda corporativa IICA -Comunidad Andina de Naciones para la cooperación en Tecnología e Innovación, orientada al fortalecimiento de las capacidades de los Sistemas Nacionales de Innovación en Buenas Prácticas Agrícolas, Ganaderas y de Manufactura.

h. Alianzas público privadas para la innovación

Concluir, publicar y difundir los resultados de los estudios de integración y alianzas público privadas, realizados por IICA/PROCIANDINO conjuntamente con instituciones de los Sistemas Nacionales e ISNAR, por considerarlos una estrategia de ampliación de recursos, integración de capacidades y oportunidades y para aproximar más la cooperación a la demanda, al abordar los productos con visión de agrocadenas y consolidar sus impactos.

i. Fortalecimiento de las capacidades nacionales

Con base al análisis de las capacidades en Biotecnología y la Bioseguridad en los INIAs de la Región Andina se destacó el interés de fortalecer las capacidades nacionales en la detección de organismos genéticamente modificados, en alianza con instituciones como BIOLAC y con participación de instituciones nacionales, regionales e internacionales.

En concordancia con los avances alcanzados, difundir la metodología del Observatorio de Innovación, para el mejor aprovechamiento de los resultados y productos por los INIAs y SNIAs.

4.2. Informe financiero

a. En atención al mandato de la Comisión Directiva realizada en Lima el 30 de mayo del 2003, se hizo un análisis de los valores absolutos y relativos del Producto Interno Bruto-PIB y de la participación de la agricultura en estas variables macroeconómicas-PIBA, en concordancia con los aportes financieros de los países y del IICA, comprometidos en el Convenio 2003-2006. La Comisión acordó, complementar el estudio integrando otras variables interdependientes, como las inversiones en investigación por los países, las capacidades institucionales actuales y otras que se señalen como pertinentes.

b. Con relación a los aportes pendientes del Convenio 1998-2003 y del Convenio 2003-2006, los Directores asumieron el compromiso de continuar gestionando los recursos pendientes y a su vez demostrar los impactos del Programa Cooperativo en los países, con apoyo de la Secretaría Ejecutiva.

V. VARIOS

5.1. De común acuerdo de los miembros de la Comisión Directiva de IICA/PROCIANDO, se designó como Presidente y Vicepresidente a Pablo Huerta y Roberto Arteaga, respectivamente.

5.2. Se acordó un agradecimiento a el equipo de PROCIANDINO, PROCITROPICOS a EMBRAPA, al IICA y todos aquellos que sustentaron la organización y realización de la reunión de la Comisión Directiva, así como la participación en los eventos de la Agenda integral del 18 al 20 de mayo en Brasilia.

EN CONSTANCIA DE LO ANTERIOR FIRMAN:

Alfonso Pablo Huerta Fernández
Director Ejecutivo del INIA- Perú y
Presidente de la Comisión Directiva

Original firmado por:

Jorge Ardila Vásquez
Director del Área de Tecnología e Innovación y
Representante del Director General del IICA

Nelson Rivas Villamizar
Secretario Ejecutivo IICA/PROCIANDINO y Especialista
Regional en Tecnología e innovación del Área Andina

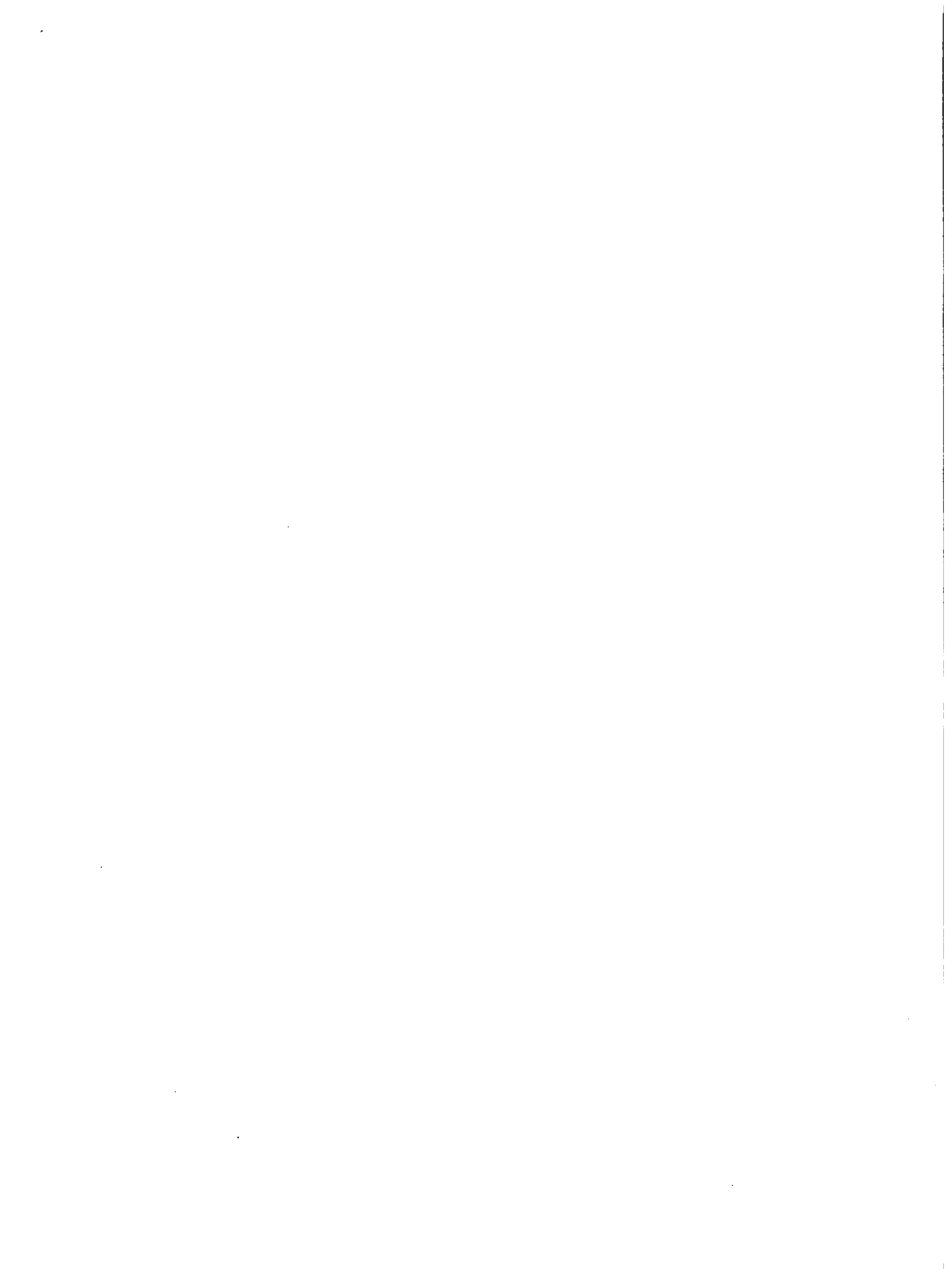

ANEXO 2
AGENDA REGIONAL DE INNOVACIÓN. PRODUCTOS Y TEMAS PRIORITARIOS.
CONSOLIDADO REGIONAL

ANEXO 2
AGENDA REGIONAL DE INNOVACIÓN. PRODUCTOS Y TEMAS PRIORITARIOS. CONSOLIDADO REGIONAL

PRODUCTOS	PUNTAJE	TEMAS	PUNTAJE
FRUTALES	25	Procesamiento agroindustrial	21
		Manejo agronómico frutales de exportación	22
		Poscosecha y procesamiento agroindustrial	23
GANADERÍA DOBLE PROPÓSITO	23	Mejoramiento y manejo sostenible de forrajes	24
		Sistemas de alimentación	20
		Mejoramiento y conservación ganado criollo	20
		Reproducción animal	19
PAPA	20	Materiales resistentes enfermedades	25
		MIP	22
		Procesamiento agroindustrial y poscosecha	20
AGROFORESTERÍA	21	Caracterización y evaluación especies potenciales	22
		I&D sistemas agroforestales	21
		Caracterización sistemas espaciales	22
CACAO	21	Enfermedades típicas	19
		Evaluación materiales criollos y nuevos, en condiciones adversas	22
		MIP	20
		Procesamiento agroindustrial	20
MAÍZ	20	Materiales alto rendimiento, adaptados localmente, calidad nutricional,	25
		MIP	20
		Procesamiento agroindustrial	14
HORTALIZAS	20	Manejo Agronómico	19
		MIP	21
		Procesamiento agroindustrial y poscosecha productos frescos	25
ARROZ	18	Variedades alto rendimiento, resistentes a plagas, alta calidad de grano	24
		Manejo agronómico	17
		MIP	18
		Procesamiento agroindustrial	13
ACUICULTURA Y PESCA	16	Evaluación biológica y económica especies con potencial comercial	22
		Técnicas de crianza de especies ornamentales	15
		Sistemas acuicultura integral	22
		Mejoramiento artesanal	16
CAMÉLIDOS	13	Mejoramiento genético reproductivo	11
		Mejoramiento pasturas	12
		Procesamiento industrial	12
QUINUA	14	Mejoramiento genético y adaptación a ambientes adversos	
PALMA AFRICANA	11	Materiales resistentes a enfermedades y adaptados localmente	18
		MIP	16
		Manejo agronómico	13
		Procesamiento agroindustrial	10
SUELOS Y AGUAS	18	Manejo y conservación aguas y suelos	
		Fertilidad suelos, áreas degradadas, calidad aguas	

PRIORIZACIÓN DE TEMAS INSTITUCIONALES



TEMAS	PUNTAJE
Proyectos competitivos y recursos externos	22
Prospectiva tecnológica	21
Evaluación de impactos socioeconómicos, ambientales e institucionales del desarrollo tecnológico	21
Agrobiotecnología y agrobioseguridad	21
Acceso recursos fitogenéticos	21
Agro biodiversidad: estudio y conservación	20
Propiedad intelectual	19
Alianzas público- privadas	18
Vinculación y negociación tecnológica	18
Otros : Valoración recursos genéticos	5 (Una encuesta)

PRODUCTOS SEGÚN ORDEN DE PRIORIDAD

PRODUCTOS	PUNTAJE
Frutales	25
Ganado Doble Propósito	23
Agroforestería	21
Cacao	21
Maíz	20
Hortalizas	20
Papa	20
Arroz	18
Suelos y Aguas	18
Acuicultura y Pesca	16
Caña Panelera	14
Quinoa	14
Camélido	13
Palma Africana	11

ANEXO 3

**PROYECTOS REGIONALES DE INVESTIGACIÓN, DESARROLLO E INNOVACIÓN
TECNOLÓGICA, FINANCIADOS POR FONTAGRO**

ANEXO 3
PROYECTOS REGIONALES DE INVESTIGACIÓN, DESARROLLO E INNOVACIÓN TECNOLÓGICA, FINANCIADOS POR FONTAGRO

TÍTULO DEL PROYECTO	FECHA DE INICIO	FECHA DE FINALIZACIÓN	INSTITUCIONES PARTICIPANTES	APORTE FONTAGRO	ESTADO ACTUAL
CONVENIO IICA/BID AT/MSF-6486 RG - CONVOCATORIA 1998					
La Extensión y los Servicios de Apoyo: Hacia una Agricultura Sostenible en ALC	01/11/1999	30/04/2002	IICA, FEDERACAFE, INTA, Ar; PRONATA	US\$100.000	Liquidación
Manejo Integrado de Plagas para el Mejoramiento de la Producción Sostenible de Frutas en la Zona Andina	28/01/2000	30/04/2002	CORPOICA, Co; INIAP, Ec; INIA, Ve	US\$250.000	Liquidación
Resistencia Genética a Insectos y enfermedades en Ambientes Tropicales de América del Sur.	01/02/2000	31/01/2003	INTA, Ar; IBTA, Bo; CORPOICA, Co; INIAP, Ec; CRIA, Py; INIA, Pe; INIA, Ve, CIMMYT, CIAT	US\$250.000	Liquidación
Desarrollo de productos de carne en América Latina	01/07/2000	30/04/2003	INTA, Ar; ISA, RD; INIA, Ve; INIA, Pe; IIN, Pe; CIP	US\$250.000	Liquidación
Selección y utilización de variedades de Papa con resistencia a enfermedades para el procesamiento industrial en Latinoamérica.	01/07/2000	30/04/2003	INTA, Ar; INIA, Ve; INIA, Chile; Universidad Nacional, Co, CORPOICA, Co, INIAP, Ec, PROINPA, Bo; CIP	US\$250.000	Liquidación
Aprovechamiento de los Recursos Genéticos de las Papayas para su mejoramiento y promoción.	01/10/1999	30/04/2003	INIA, CENIAP, CNCRF, MIC, Universidad Central de Venezuela, Ve; Universidad de Caldas, Co; Universidad Nacional, Co; CORPOICA, Co; Universidad de Costa Rica, CR; U.Técnica de Ambato, c; CIAT, IPGRI	US\$200.000	Liquidación
Globalización Comercial y Financiera, Bloques Económicos y la Agricultura en las Américas: Escenarios para el desarrollo Tecnológico de la Agricultura Hemisférica.	01/08/1999	30/04/2003	IPGRI; IICA; INIA, Chile; INTA, Ar; MINAGRICULTURA, CR.	US\$200.000	Liquidación



CONVENIO IICA/BID ATN/SF-7382 RG - CONVOCATORIA 1989				
Programa Regional de Tecnología Agrícola y Manejo de Recursos Naturales (Frijol Voluble Alto Andino)	01/01/2002	31/12/2004	CORPOICA, Co; Universidad Central de Ecuador, INIAP, Ec; UNALM, Pe	US\$125.000 Ejecución
CONVENIO ICA/FTGIRF-89-02-RG - CONVOCATORIA 1989				
Identificación de Marcadores Moleculares Asociados con la Resistencia al complejo de pudrición de cogollo en Palma de Aceite.	01/07/2002	30/06/2004	GENIPALMA, Co; DENPASA, Br; EMBRAPA, Br; COOPEAGROPAL, ASD, Cr, INIAP, Ec	US\$125.000 Ejecución
CONVENIO ICA/FTGIRF-01-03-RG - CONVOCATORIA 2001				
Desarrollo Tecnológico para el manejo Postcosecha de la Guayaba en Colombia y Venezuela.	15/11/2002	15/11/2005	CORPOICA, Co; INIA- CIAE-ZULIA, Ve; Universidad Central de Venezuela, Ve	US\$150.000 Ejecución
CONVENIO ICA/FTGIRF-01-04-RG - CONVOCATORIA 2001				
Tomate de Árbol, frutal promisorio para la diversificación del agro andino.			CORPOICA, Co; INIAP, Ec; UNC, Pe; INIA, Pe; UCLA, Ve, CIAT, IPGRI	US\$200.000 Ejecución
PROYECTO APROBADO SIN RECURSOS CONVOCATORIA 2001				
Proyecto Alternativas Tecnológicas de Alimentación para mejorar la eficiencia de la Ganadería Bovina de Doble Propósito en la Región Andina			CORPOICA, Co; INIAP, Ec; INIA, Ve; UNALM, Pt; INIA, Pt.	US\$200.000 Pendiente recursos

BOLIVIA

TÍTULO DEL PROYECTO	INSTITUCION PARTICIPANTE
Desarrollos Tecnológicos para procesos de innovación con pequeños agricultores	PROINPA
Diversificación de Pasifloras promisorias para el aprovechamiento, competitividad y uso sostenible de la diversidad genética nativa.	PAIRUMANI
Sistemas de producción agroforestal.	FAO
Mejoramiento de la nutrición humana en comunidades pobres de América Latina utilizando maíz (QPM) y frijol común biofertilizado con micronutrientes.	PAIRUMANI



COLOMBIA

TÍTULO DEL PROYECTO	INSTITUCION PARTICIPANTE
Desarrollo tecnológico para el fortalecimiento del manejo de poscosecha de productos exóticos exportables de interés para los países andinos: Uchuva, pitahaya, granadilla y babaco.	CORPOICA
Desarrollos Tecnológicos para procesos de innovación con pequeños agricultores	CORPOICA PBA
Valorización de tres especies andinas mediante la investigación y desarrollo de alternativas tecnológicas para su industrialización: achira, arracacha y jicama	CORPOICA
Diversificación de Pasifloras promisorias para el aprovechamiento, competitividad y uso sostenible de la diversidad genética nativa.	CORPOICA
Sistemas de producción agroforestal.	CORPOICA
Mejoramiento de la nutrición humana en comunidades pobres de América Latina utilizando maíz (QPM) y frijol común biofertilizado con micronutrientes.	CIAT, FIDAR, UNIVALLE
Alternativas Tecnológicas de alimentación en Ganadería Doble Propósito	CORPOICA

ECUADOR

TÍTULO DEL PROYECTO	INSTITUCION PARTICIPANTE
Desarrollo tecnológico para el fortalecimiento del manejo de poscosecha de productos exóticos exportables de interés para los países andinos: Uchuva, pitahaya, granadilla y babaco.	INIAP
Desarrollos Tecnológicos para procesos de innovación con pequeños agricultores	INIAP
Valorización de tres especies andinas mediante la investigación y desarrollo de alternativas tecnológicas para su industrialización: achira, arracacha y jicama	INIAP
Diversificación de Pasifloras promisorias para el aprovechamiento, competitividad y uso sostenible de la diversidad genética nativa.	UTA
Sistemas de producción agroforestal.	INIAP
Alternativas Tecnológicas de alimentación en Ganadería Doble Propósito	INIAP



PERU

TÍTULO DEL PROYECTO	INSTITUCION PARTICIPANTE
Desarrollos Tecnológicos para procesos de innovación con pequeños agricultores	INIA
Sistemas de producción agroforestal.	INIA
Alternativas Tecnológicas de alimentación en Ganadería Doble Propósito	INIA

VENEZUELA

TÍTULO DEL PROYECTO	INSTITUCION PARTICIPANTE
Desarrollos Tecnológicos para procesos de innovación con pequeños agricultores	INIA
Diversificación de Pasifloras promisorias para el aprovechamiento, competitividad y uso sostenible de la diversidad genética nativa.	INIA
Sistemas de producción agroforestal.	INIA
Mejoramiento de la nutrición humana en comunidades pobres de América Latina utilizando maíz (QPM) y frijol común biofertilizado con micronutrientes.	INIA
Alternativas Tecnológicas de alimentación en Ganadería Doble Propósito	INIA



ANEXO 4
LISTA DE EVENTOS Y PARTICIPANTES 2004 EN EL MARCO DE LAS REDES
TÉCNICO TEMÁTICAS ESPECIALIZADAS

ANEXO 4
LISTA DE EVENTOS Y PARTICIPANTES AÑO 2004 EN EL MARCO DE LAS REDES TÉCNICO TEMÁTICAS ESPECIALIZADAS

EVENTO	FECHA	LUGAR	N° PARTICIP.
RED ANDINA DE INNOVACIÓN INSTITUCIONAL			
Taller para la formulación del Plan Estratégico de CORPOICA	13 al 14 de enero	Bucaramanga, COL	38
Curso taller de preparación de proyectos de investigación y difusión de resultados en el ámbito de FONTAGRO	19 al 23 de abril	Cartagena, COL	28
Taller Inversión Pública en Ciencia y Tecnología Agropecuaria, Programa de Transición para la agricultura y el medio rural Colombiano	27 de abril	Bogotá, COL	36
Reunión Conjunta de las Comisiones Directivas de IICA/PROCIANDINO - PROCITRÓPICOS	18 al 20 de mayo	Brasilia, BRA	20
Reunión de Trabajo para la Integración de Esfuerzos de Cooperación INIA PERÚ-IICA-PROCIANDINO	4 de junio	Lima, PER	49
Experiencias en Innovación Institucional y Cooperación Técnica con Pequeños Productores	28 de octubre	Montería, COL	12
Taller "Formación de Alianzas Público Privadas para la innovación agrícola y agroindustrial"	27 al 29 de octubre	Quito, ECU	29
Taller "Estrategias de acceso al financiamiento y gestión de Proyectos de Innovación Tecnológica con fondos competitivos"	4 y 5 de noviembre	La Paz, BOL	58
Taller internacional "Sistemas de Gestión para la planificación, el seguimiento y la evaluación de proyectos competitivos"	8 y 9 de noviembre	Huaral, PER	34
RED ANDINA GANADERÍA DE DOBLE PROPÓSITO			
Reunión preparatoria de la Red Andina de Ganadería de Doble Propósito	16 y 17 de febrero	Barquisimeto, VEN	12
Propuesta sobre las bases del Encadenamiento Productivo de la Ganadería Bovina de Doble Propósito en el Estado Bolívar.	24 de julio	Ciudad Bolívar, VEN	9
RED ANDINA DE SISTEMAS AGROFORESTALES-REDISAF			
Reunión internacional para consolidación del Proyecto Sistemas Agroforestales	7 al 9 de junio	Bogotá, COL	09



ANEXO 4
LISTA DE EVENTOS Y PARTICIPANTES AÑO 2004 EN EL MARCO DE LAS REDES TÉCNICO
TEMÁTICAS ESPECIALIZADAS (Continuación)

EVENTO	FECHA	LUGAR	N° PARTICIP.
RED ANDINA DE FRUTAS Y HORTALIZAS-FRUTHEX			
Encuentro con productores para difusión del Proyecto "Desarrollo Tecnológico para el manejo poscosecha de la guayaba en Colombia y Venezuela"	10 de junio	Caja Seca, VEN	82
Taller de Coordinación del Proyecto Tomate de Árbol - FONTAGRO	2 al 4 de junio	Donoso, PER	6
2da Reunión Binacional del Proyecto "Desarrollo Tecnológico para el manejo poscosecha de la guayaba en Colombia y Venezuela"	5 al 7 de julio	Barbosa, COL	10
RED ANDINA DE RECURSOS FITOGENÉTICOS-REDARFIT			
Curso Internacional "Aplicación de los Sistemas de Información Geográfica a la Conservación y Uso de los Recursos Fitogenéticos"	27 de setiembre al 01 de octubre	Maracay, VEN	22
Taller conjunto de las Redes para el manejo y conservación de los Recursos Fitogenéticos TROPIGEN/PROCITRÓPICOS; y REDARFIT /PROCIANDINO, con la participación de REGENSUR/PROCISUR	29 de noviembre al 2 de diciembre	Quito, ECU	21
TOTAL PARTICIPANTES			475

ANEXO 5
PUBLICACIONES AÑO 2004

ANEXO 5
PUBLICACIONES AÑO 2004

- ✓ Rivas, Nelson. 2004. Plan Anual de Trabajo Año 2004. IICA/PROCIANDINO. Bogotá. 61 p.
- ✓ RIVERA, Jesús; Hartwich, Frank. 2004. Estudio de Evaluación de Alianzas Público Privadas en la Cadena de la Papa en Colombia. ISNAR, IICA/PROCIANDINO. Bogotá. 5 p.
- ✓ Ortega, Eduardo; Nelson Rivas. 2004. Observatorio Andino de Innovación Tecnológica Agrícola, OITA. Cambios en la institucionalidad de los INIAS de la Región Andina. Caracas. IICA/PROCIANDINO 57 p.
- ✓ Disponible en <http://www.iica.int/prociandino/observatorio.htm>
- ✓ IICA/PROCIANDINO. 2004: Portafolio de Proyectos presentado a Convocatoria FONTAGRO 2004. Caracas, 116 p.
- ✓ RIVAS, Nelson; ROMANO Luis y RIVERA Jesús. 2004. Potenciales Fuentes de Cooperación Financiera y Técnica Internacional para el Accionar de IICA/PROCIANDINO. Caracas, Venezuela. 62 p.

DISCOS COMPACTOS

- ✓ IICA-PROCIANDINO; PROCITROPICOS. 2004. Reunión Conjunta de las Comisiones Directivas de IICA/PROCIANDINO – PROCITRÓPICOS. Caracas. 1 disco compacto.
- ✓ INIA Venezuela; IICA/PROCIANDINO; PROCITRÓPICOS. 2004. Curso Internacional "Aplicación de los Sistemas de Información Geográfica a la Conservación y Uso de los Recursos Fitogenéticos". Maracay. 1 disco compacto.
- ✓ Ministerio de Asuntos Campesinos y Agropecuarios de Bolivia, MACA; Sistema Boliviano de Tecnología Agropecuaria, SIBTA; IICA Bolivia; IICA/PROCIANDINO. 2004. Taller "Estrategias de acceso al financiamiento y gestión de Proyectos de Innovación Tecnológica con fondos competitivos". La Paz. 1 disco compacto.
- ✓ Taller internacional "Sistemas de Gestión para la planificación, el seguimiento y la evaluación de proyectos competitivos"
- ✓ Instituto Nacional de Investigación y Extensión Agropecuaria, INIEA, Perú; IICA/PROCIANDINO. 2004. Taller Internacional "Sistema de Gestión para la Planificación, el seguimiento y la evaluación de Proyectos Competitivos". Lima. 1 disco compacto.
- ✓ IICA/PROCIANDINO; PROCITRÓPICOS. Memorias del Encuentro de las Redes REDARFIT-TROPIGEN, con la participación de REGENSUR. Quito. 1 disco compacto.







***El Programa Cooperativo de Innovación Tecnológica Agropecuaria
para la Región Andina, IICA/PROCIANDINO***

Es una alianza de los países y el IICA, orientado a contribuir permanentemente con la respuesta a las demandas tecnológicas de los procesos de innovación agrícola de la Región Andina.

La primera etapa se inició en el año 1986 con una estrategia conjunta dirigida al fortalecimiento de Programas de Investigación y Transferencia de Tecnología de los países de la Región.

Actualmente, en la Cuarta Etapa 2003-2006, el Programa está más integrado a los procesos que contribuyen con el desarrollo del plan futuro de la agricultura dentro de la nueva visión ampliada en los mercados, y está dirigido a sustentar los procesos de innovación tecnológica.



PROGRAMA COOPERATIVO DE INNOVACIÓN TECNOLÓGICA AGROPECUARIA DE LA REGIÓN ANDINA IICA/PROCIANDINO

Sede Secretaría Ejecutiva

Esquina de Puente y Victoria, Parque Carabobo, Edificio Villasmil, piso 11, Caracas, Venezuela

Tel. (58-212) 5718055-5718211 Fax. (58-212) 5763150.

<http://ica.int/prociandino>. Email: prociandino@ica.int.ve